



CD-SL802 智能型光时控路灯控制器使用说明书

一. 概述

CD-SL802 智能型光时控路灯控制器采用国外最先进的计算机控制技术，根据一年四季变化规律，应用经纬度算法计算日出日落时间，有开关时间微调功能，并与光控相结合，能适应不同地理环境的需要；是路灯、广告灯箱、霓虹灯等设备的最佳时间控制器；可广泛应用于街道、铁路、车站、航道、工矿、学校及供电部门等一切需要时间控制的场所。

二. 功能特点

1. 采用国外先进的微处理芯片，可靠性高、误差小、稳定性强。
2. 具有断电数据保存，时钟不间断工作，无需更换电池，维持时钟运行十年以上。
3. 经纬度计算开关时间，随季节变化合理控制，最小步长 1 分钟。
4. 采用液晶显示年、月、日、时、分，并带有背光，方便夜间观察和操作。
4. 具有路数选择功能，可方便的设置为 1 路、2 路或者 3 路控制。
5. 3 路独立设置工作模式，每一路可设定全半夜模式，并可支持 GSM 远程遥控功能。
6. 工作模式 0：用户设定开关灯时间，开灯范围 12:00 到 23:55；关灯范围 00:00 到 23:59。
7. 工作模式 1：采用经纬度控制开关时间，2 路，3 路关灯时间可在 00:00 到 23:59 设定。
8. 工作模式 2：经纬度控制时间正负 30 分钟内采用光控。
9. 工作模式 3：光强度控制开关灯。
10. 工作模式 4：用户自定义定时开关模式，3 路独立设置，可设双区段控制（注意：关灯时间务必大于开灯时间）；
11. 工作模式 5：庆典模式，可同时开启周末模式和国家节假日模式。
12. 具有独立检修按钮便于用电设备的检修或重大庆典的需要。
13. 抗干扰能力强，能抵御从电网直接输入幅值达 2000 伏的干扰脉冲。
14. 大功率继电器输出，可接 220 伏或 380 伏接触器，控制稳定，使用寿命长。

三. 技术参数

工作电压：220V±30%	工作频率：50Hz
工作温度：-45℃ - +70℃	相对湿度：0 - 95%（非冷凝）
输出电流：20A	整机功耗：2 W
计时误差：30S/年	最小步长：1Min
时段数量：0 组 1 个/月，1 组每天自动调整	
外形尺寸：89.5mm×121mm×64.5mm	

四. 安装说明

1. 将路灯控制器固定在控制柜或控制板上，输入端火线接相线（A），零线接零线（N）。因路灯控制器内部未含保险丝，需在输入端相线上接 1A 的保险丝。
2. 将输出端接至接触器线圈的一端 J1，若继电器线圈电压为 380v 时，则需将线圈的另一端 J2 接到不同相线上（B 相或 C 相）；若继电器线圈电压是 220V 时，可直接将另一端 J2 接零线。

五. 使用方法

1. 接通电源，显示：

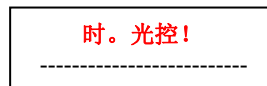

两秒后显示：

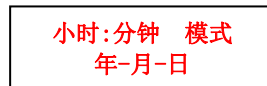

表示当前时间日期。

2. 显示时间时按 或 显示：

表示当天开灯时间

表示当天关灯时间

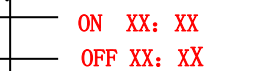

3. 进入检修操作，按 显示：

表示当前正在检修









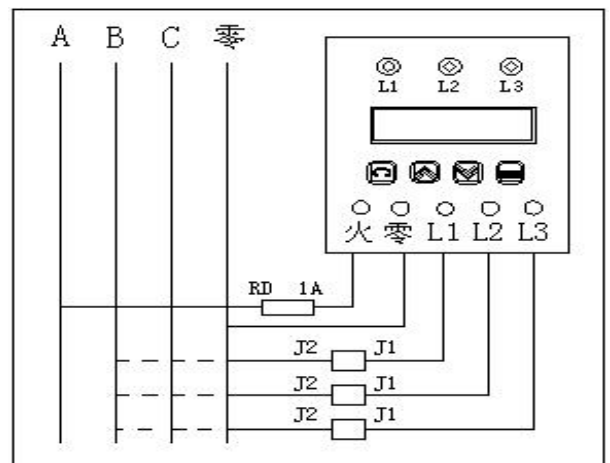































按 或 执行开/关灯

再按一次 ，退出检修状态，恢复时钟显示：



表示已经退出了检修状态，控制器恢复自动运行状态。



4. 按  键，光标处于“1.Set time”时间设置位置，按  或  可以切换参数菜单。
5. 同第 4. 项的操作，按  进去参数设置、 或  可以依次修改分钟, 年, 月份和日期，按“检修”键切换参数。
6. 修改完时间界面，按  键，返回参数菜单界面，选中工作模式：“2. Set work mode”按  键进入菜单修改每一路工作模式，按  或  可以修改, 范围是：0-3，按“检修”键切换，选项。
7. 修改工作模式界面，按  键，返回参数界面，选中经纬度设置菜单：“3. Set long. lat.”按  键进入菜单修改经纬度参数，按  或  可以修改，按“检修”键切换经度纬度的参数设置。
8. 修改完工经纬度设置界面，按  键，返回参数界面，选中模式 0 设置菜单：“4. Set mode 0”按  键进入菜单修改 1 至 12 月分每月的开灯和关灯小时和分钟参数，按  或  可以修改，按“检修”键切换经度纬度的参数设置。
9. 修改完模式 0 式界面，按  键，返回参数界面，选中模式 3 光控启控亮度设置菜单：“5. Set mode 3”按  键进入菜单修改光控启控的参数，按  或  可以修改，按“检修”键切换参数。
10. 修改完模式 3 光控界面，按  键，返回参数界面，选中 3 路全半夜模式设置菜单：“6. Set Full/Half”按  键进入菜单分别修改 3 路的全半夜控制参数，按  或  可以修改，按“检修”键切换经参数设置。
11. 修改完全半夜模式界面，按  键，返回参数界面，选中时间控制微调设置菜单：“7. Adjust ON-OFF”按  键进入菜单修改时间控制微调参数，按  或  可以修改，按“检修”键切换参数设置。
12. 修改完启控时间微调界面，按  键，返回参数界面，选中模式 4 设置菜单：“8. Set Mode 4”按  键进入菜单修改用户自定义时间参数，按  或  可以修改，按“检修”键切换参数设置。
13. 修改完模式 4 界面，按  键，返回参数界面，选中模式 4 设置菜单：“9. Set Mode 5”按  键进入菜单修改用户自定义时间参数，按  或  可以修改，按“检修”键切换参数设置。
14. 修改完模式 5 界面，按  键，返回参数界面，选中退出菜单：“10. Exit”按  键返回时钟显示主界面。

六. 时间参数(表中时间是经度 120 度, 纬度 30 时的时间)

日期 月份	1		6		11		16		21		26	
	投入	切除	投入	切除	投入	切除	投入	切除	投入	切除	投入	切除
1	17:21	6:46	17:25	6:46	17:29	6:46	17:33	6:47	17:37	6:45	17:42	6:43
2	17:47	6:41	17:51	6:38	17:55	6:34	17:59	6:30	18:02	6:26	18:05	6:22
3	18:09	6:17	18:12	6:12	18:15	6:06	18:18	6:00	18:21	5:54	18:24	5:47
4	18:28	5:40	18:31	5:35	18:34	5:29	18:37	5:23	18:40	5:18	18:43	5:13
5	18:47	5:08	18:50	5:05	18:53	5:01	18:57	4:57	19:00	4:55	19:03	4:53
6	19:06	4:50	19:08	4:50	19:10	4:50	19:13	4:49	19:13	4:50	19:14	4:51
7	19:15	4:52	19:15	4:54	19:14	4:56	19:13	4:59	19:10	5:02	19:07	5:05
8	19:04	5:09	19:00	5:11	18:56	5:14	18:51	5:17	18:46	5:20	18:40	5:23
9	18:34	5:27	18:28	5:29	18:22	5:32	18:15	5:35	18:09	5:37	18:03	5:40
A(10月)	17:57	5:43	17:51	5:46	17:45	5:49	17:39	5:52	17:34	5:55	17:29	5:59
B(11月)	17:24	6:03	17:21	6:07	17:18	6:11	17:14	6:15	17:13	6:19	17:12	6:23
C(12月)	17:10	6:28	17:10	6:31	17:11	6:34	17:12	6:38	17:15	6:40	17:18	6:43

七. 注意:

1. 上述设置过程中，除检修状态外，若持续 30 秒无按键按下，则控制器会恢复自动工作状态，显示当前时间。
2. 出厂设置：默认状态 3 路独立控制，用户上电系统开始自动工作，第一路按照预设的控制模式 Mode-0 的用户自定义控制，第二路按照预设的控制模式 Mode-1 的经纬度自动控制、第三路按照预设的控制模式 Mode-3 的光控控制。

杭州超耐德科技有限公司

地址：杭州市拱墅区莫干山路 870 号

电话：0571-87687518

<http://www.hzcnde.com>

邮编：310011

传真：0571-87687512

E-mail: hzcnde@163.com